

**15** К.-52, принадлежащий Армейской Авиации ВКС России, Специальная Военная Операция, лето-осень 2022го года. Вертолет окрашен по типовой камуфляжной схеме окраски, аналогично (02), причём ОЗ ВКС России, бортовые номера, регистрационные коды и надписи ВКС (ВВС) РОССИИ не были закрашены.

K.-52 belonged to the Russian Air and Space Forces, Special Military Operation zone, summer-autumn 2022. Helicopter painted by typical camouflage scheme, similar to (02), Russian VKS insignia, board numbers, registration codes and ВКС (ВВС) РОССИИ writing were not painted over, all saved.

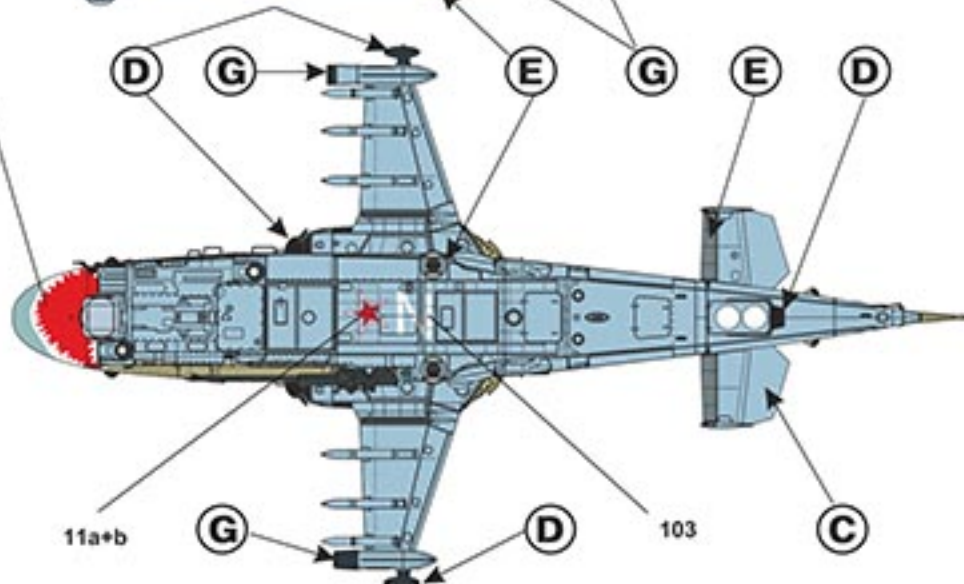
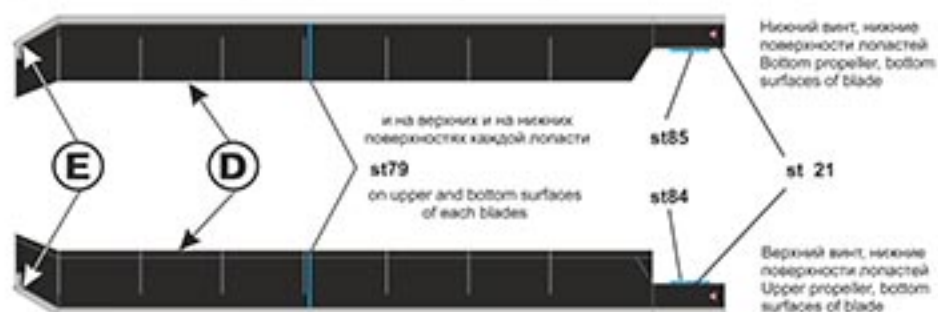

**16** К.-52, принадлежащий Армейской Авиации ВКС России, Специальная Военная Операция, лето 2023го года. Вертолет окрашен по типовой камуфляжной схеме окраски, аналогично (02), бортовые номера точно, а регистрационные коды и надписи ВКС (ВВС) РОССИИ вероятно да были закрашены пятнами темно-зеленого цвета. Поверх закрашенных бортовых номеров на двигательных отсеках с двух сторон нанесены эмблемы. Полная схема окраски и маркировки вертолета достоверно не установлены, ОЗ ВКС России на вертолете не были закрашены точно, наносились ли и как символы Z или V - неизвестно.

K.-52 belonged to the Russian Air and Space Forces, Special Military Operation zone, summer 2022. Helicopter painted by typical camouflage scheme, similar to (02), board numbers confirmed, registration codes and ВКС (ВВС) РОССИИ writing were presumably painted over by Flat Dark Green spots, Russian VKS insignia saved. Atop spots on engines compartments placed badges on both sides. Full scheme of helicopter marking is unknown, also unknown what types of Z or V letters - fast recognition signs of one of Russian troops group were placed on helicopter.

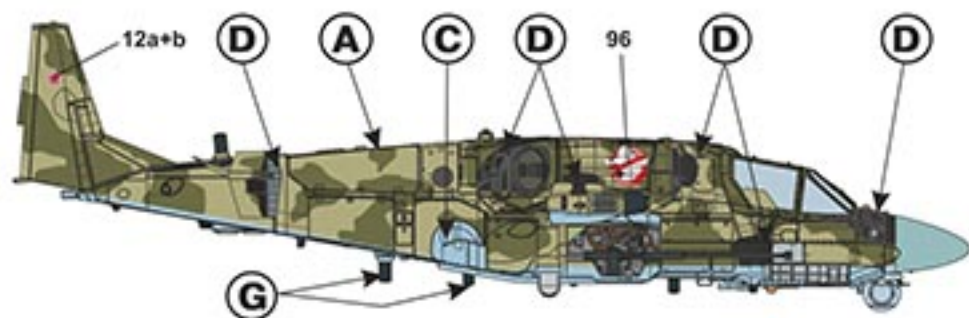

**17** К.-52, принадлежащий Армейской Авиации ВКС России, Специальная Военная Операция, лето 2022 года. Вертолет окрашен по типовой камуфляжной схеме окраски, аналогично (02), ОЗ ВКС России, бортовые номера, регистрационные коды и надписи ВКС (ВВС) РОССИИ были закрашены пятнами темно-зеленого цвета. На фюзеляж в носовой и хвостовой части нанесены символы Z - элементы быстрого опознавания одной из групп российских сил в СВО. При закрашивании номеров, надписей и знаков на вертолетах К.-52, зачастую эксплуатируемых с одного и того же полевого аэродрома в зоне СВО, применялась краска самых разных оттенков - от близких к цветам камуфляжа, до совсем контрастных - черная, красно-коричневая, бежевая.

K.-52 belonged to the Russian Air and Space Forces, Special Military Operation zone, summer of 2022. Helicopter painted by typical camouflage scheme, similar to (02), Russian VKS insignia, board numbers, registration codes and ВКС (ВВС) РОССИИ writing were painted over by Flat Dark Green spots. On lateral and bottom surfaces of fuselage placed Z letters - fast recognition signs of one of Russian troops group. For spots, painting over insignias, board numbers, registration codes and writing used different shades of enamel - from shades, which close to main camouflage painting to contrast shades - black, dark brown and light brown.

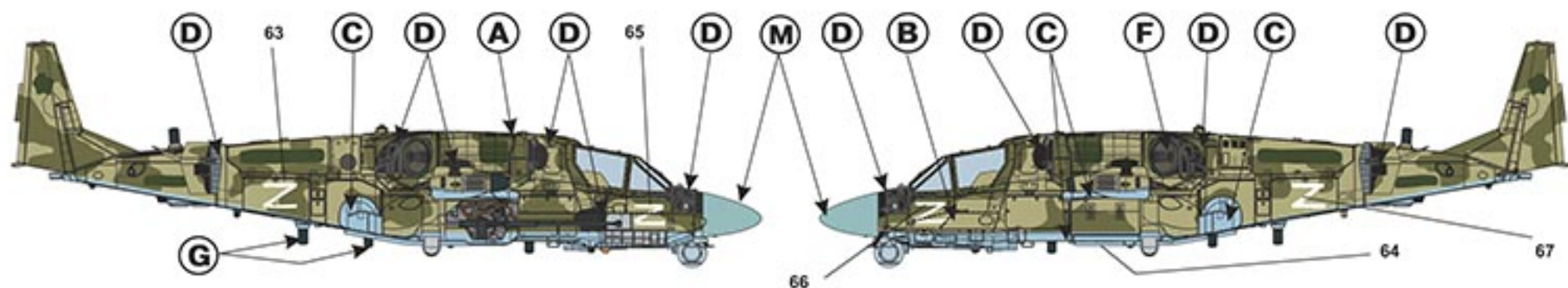

**18** К.-52, принадлежащий Армейской Авиации ВКС России, Специальная Военная Операция, декабрь 2022 года. Вертолет окрашен по типовой камуфляжной схеме окраски, аналогично (02), бортовые номера, регистрационные коды и надписи ВКС РОССИИ не закрашивались, символы Z или V на вертолет не наносились. В начале декабря 2022 года вертолет был сбит ракетой украинского ЗРК «БУК», экипаж - пилот (позывной «Борода») и штурман погибли, на тот момент это был самый результативный экипаж Армейской Авиации ВКС России в зоне СВО, оба члена экипажа были трижды награждены орденами Мужества, посмертно представлены к званию Героя России.

K.-52 belonged to the Russian Air and Space Forces, Special Military Operation zone, December 2022. Helicopter painted by typical camouflage scheme, similar to (02), board numbers, registration codes were not painted over. There is no Z or V letters on helicopters. At the first days December 2022, this helicopter was shot down by Ukrainian BUK SAM missile, the crew - pilot (call name "Beard") and navigator was killed, at that time it was the most productive crew of the Army Aviation of the Russian Aerospace Forces in the Special Military Operation zone, the pilot and navigator were each awarded the Orders of Courage three times, both were posthumously awarded to the rank of Hero of the Russian Federation.

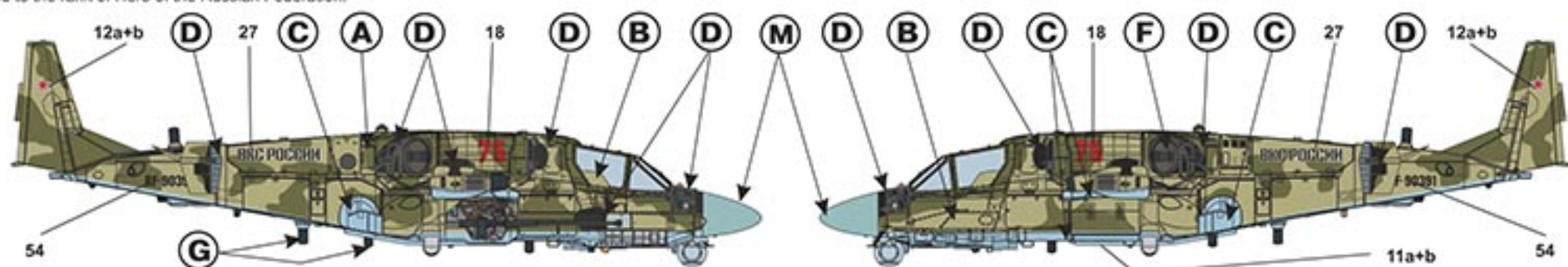

**19** К.-52, принадлежащий Армейской Авиации ВКС России, Специальная Военная Операция, осень 2022 года. Вертолет окрашен по типовой камуфляжной схеме окраски, аналогично (02), ОЗ ВКС России, бортовые номера, регистрационные коды и надписи ВКС (ВВС) РОССИИ были закрашены пятнами темно-серого цвета. На фюзеляж в хвостовой части, на нижние поверхности и на двигательные отсеки нанесены символы V - элементы быстрого опознавания одной из групп российских сил в СВО.

K.-52 belonged to the Russian Air and Space Forces, Special Military Operation zone, autumn of 2022. Helicopter painted by typical camouflage scheme, similar to (02), Russian VKS insignia, board numbers, registration codes and ВКС (ВВС) РОССИИ writing were painted over by Flat Dark Grey spots. On lateral and bottom surfaces of fuselage and on motor compartments placed V letters - fast recognition signs of one of Russian troops group.

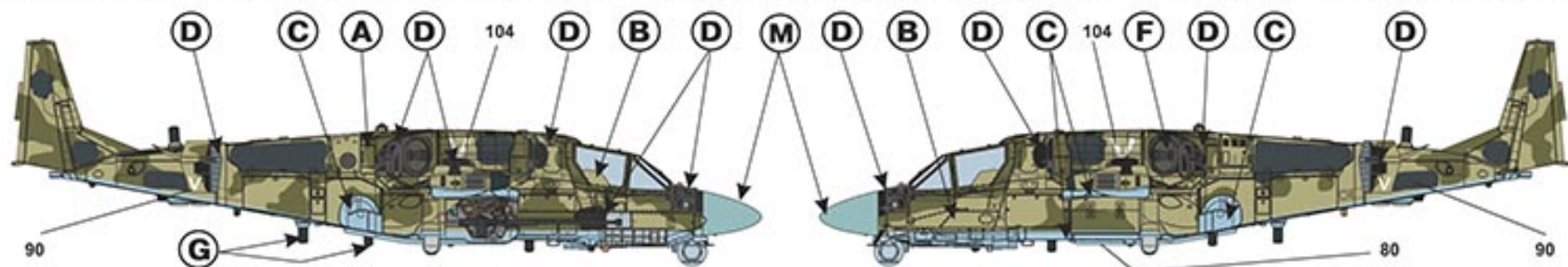

**20** К.-52, принадлежащий Армейской Авиации ВКС России, Специальная Военная Операция, лето 2022 года. Вертолет окрашен по типовой камуфляжной схеме окраски, аналогично (02). ОЗ ВКС России, бортовые номера, регистрационные коды, серийные номера и надписи ВКС (ВВС) РОССИИ не закрашивались. На фюзеляж в хвостовой части нанесены символы Z - элементы быстрого опознавания одной из групп российских сил в СВО.

K.-52 belonged to the Russian Air and Space Forces, Special Military Operation zone, summer of 2022. Helicopter painted by typical camouflage scheme, similar to (02). Russian VKS insignia, board numbers, registration codes, serial numbers and VKS (BBC) РОССИИ writing were not painted over. On tail section of fuselage placed Z letters - fast recognition signs of one of Russian troops group.

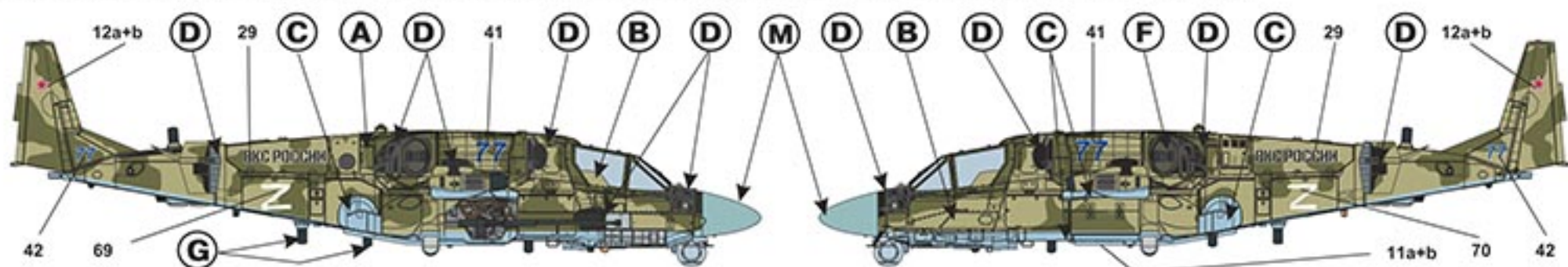

**21** К.-52, принадлежащий Армейской Авиации ВКС России, Специальная Военная Операция, конец 2022 года. Вертолет окрашен по типовой «серой» схеме окраски, аналогично (03). ОЗ ВКС России, бортовые номера, регистрационные коды и надписи ВКС (ВВС) РОССИИ не были закрашены. В начале декабря 2022 года в ходе боевого вылета вертолет был поврежден огнем с земли, совершил вынужденную посадку в Запорожской области, экипаж был эвакуирован.

K.-52 belonged to the Russian Air and Space Forces, Special Military Operation zone, spring 2022. Helicopter painted by typical "dark grey" scheme, similar to (03). Russian VKS insignia, board numbers, registration codes and VKS (BBC) РОССИИ writing were not painted over. In first days of December 2022 this helicopter were damaged by frearm from ground, its made emergency landing near Zaporozh'e, crew were evacuated.

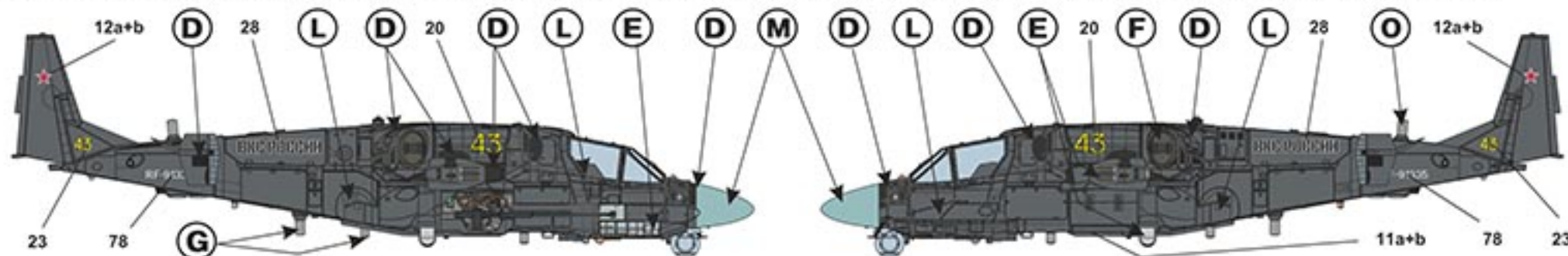

**22** К.-52, принадлежащий Армейской Авиации ВКС России, Специальная Военная Операция, лето 2022 года. Вертолет окрашен по типовой камуфляжной схеме окраски, аналогично (02). ОЗ ВКС России, бортовые номера, регистрационные коды, серийные номера и надписи ВКС (ВВС) РОССИИ не закрашивались. На фюзеляж в хвостовой части нанесены символы Z - элементы быстрого опознавания одной из групп российских сил в СВО.

K.-52 belonged to the Russian Air and Space Forces, Special Military Operation zone, summer of 2022. Helicopter painted by typical camouflage scheme, similar to (02). Russian VKS insignia, board numbers, registration codes, serial numbers and VKS (BBC) РОССИИ writing were not painted over. On tail section of fuselage placed Z letters - fast recognition signs of one of Russian troops group.

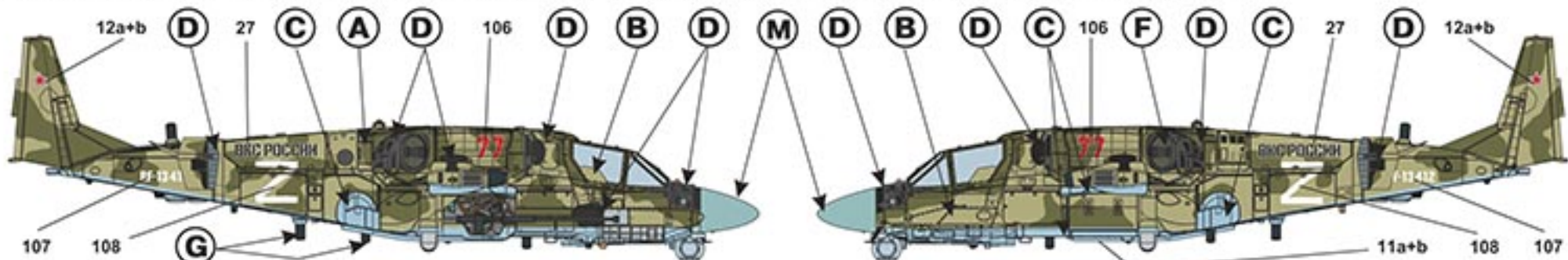

**23** К.-52, принадлежащий Армейской Авиации ВКС России, Специальная Военная Операция, весна 2022 года. Вертолет окрашен по типовой «серой» схеме окраски, аналогично (03). ОЗ ВКС России, бортовые номера, регистрационные коды и надписи ВКС (ВВС) РОССИИ не были закрашены. К сожалению, регистрационный код вертолета не установлен. На фюзеляже нанесены символы V - элементы быстрого опознавания одной из групп российских сил в СВО.

K.-52 belonged to the Russian Air and Space Forces, Special Military Operation zone, spring 2022. Helicopter painted by typical "dark grey" scheme, similar to (03). Russian VKS insignia, board numbers, registration codes and VKS (BBC) РОССИИ writing were not painted over. On lateral surfaces of fuselage placed V letters - fast recognition signs of one of Russian troops group. Registration codes of this helicopters is unknown.

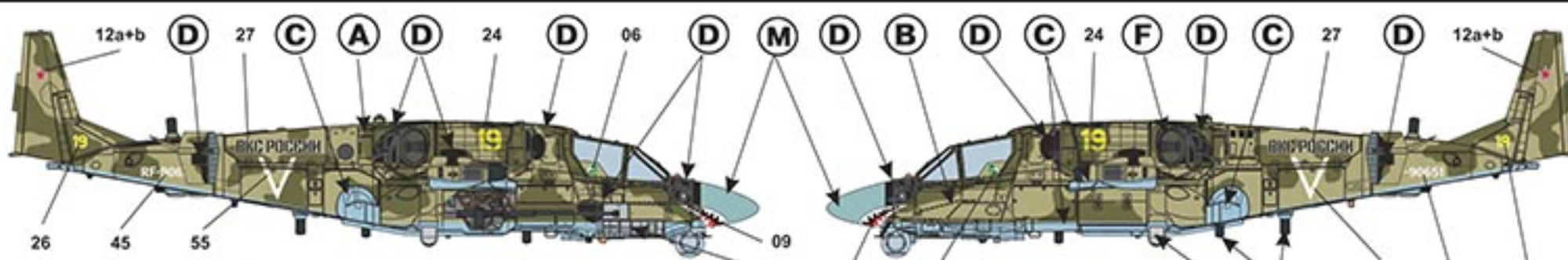
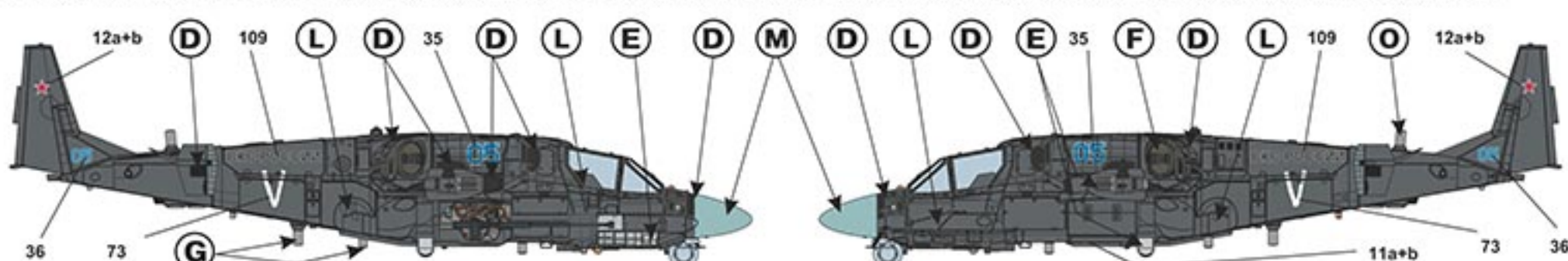

**24** К.-52, принадлежащий Армейской Авиации ВКС России, Специальная Военная Операция, лето 2022 года. Вертолет окрашен по типовой камуфляжной схеме окраски, аналогично (05). ОЗ ВКС России, бортовые номера, регистрационные коды, серийные номера и надписи ВКС (ВВС) РОССИИ не закрашивались. На фюзеляж в хвостовой части нанесены символы V, а на нижней поверхности Z - элементы быстрого опознавания одной из групп российских сил в СВО, причем нанесены они одновременно.

K.-52 belonged to the Russian Air and Space Forces, Special Military Operation zone, summer of 2022. Helicopter painted by typical camouflage scheme, similar to (05). Russian VKS insignia, board numbers, registration codes, serial numbers and VKS (BBC) РОССИИ writing were not painted over. On tail section of fuselage placed V letters, on bottom surfaces - Z letters - fast recognition signs of one of Russian troops groups, actually its two different groups, but on helicopter placed both signs.

<b>A</b> Табанный Flat Pale Grey/Green	<b>I</b> Серо-синий Flat Dark Blue/Grey	<b>Q</b> Темный серый Flat Dark Grey
<b>B</b> Темный серо-зеленый Flat Grey/Green	<b>J</b> Серо-коричневый Flat Beige Grey	<b>R</b> Темный табанный Flat Dark Grey/Green
<b>C</b> Светлый серо-голубой Flat Light Blue/Grey	<b>K</b> Светлый серо-голубой Flat Light Blue/Grey	<b>S</b> Песочный Flat Sand
<b>D</b> Черный Flat Black	<b>L</b> Темный серый Flat Dark Grey	<b>T</b> Коричневый Flat Light Stone
<b>E</b> Сталь Unpainted Steel	<b>M</b> Серо-бирюзовый Flat Grey/Turquoise	<b>U</b> Светлый серо-голубой Flat Blue/Grey
<b>F</b> Горелая сталь Burnt metal	<b>N</b> Зеленый грунт Flat Light Green/Yellow Primer	<b>V</b> Темный зеленый Flat Dark Green
<b>G</b> Темный серый Flat Dark Gull Grey	<b>O</b> Светлый серый Flat Light Grey	<b>W</b> Темный зеленый хаки Flat Dark Khaki Green
<b>H</b> Серо-голубой Flat Blue/Grey	<b>P</b> Алюминий Aluminium	<b>X</b> Серо-голубой Flat Blue/Grey
		<b>Y</b> Ворошилова сталь Gun Metal
		<b>Z</b> Белый Flat White

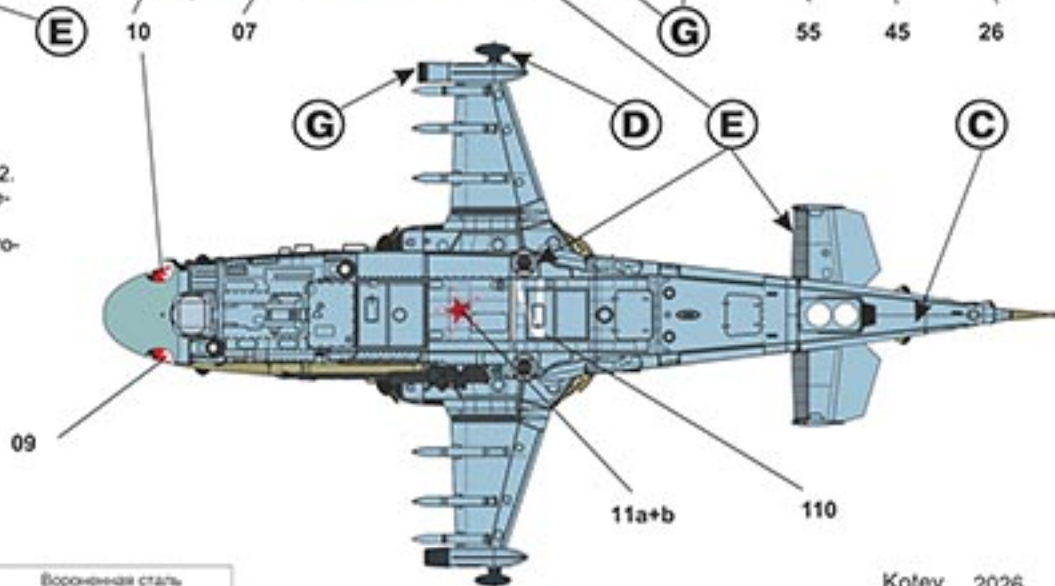

Kotey 2026  
Сделано в России.

Begemot ©

www.begemotdecals.ru

**25** К.-52, принадлежащий Армейской Авиации ВКС России, Специальная Военная Операция, весна 2022 года. Вертолет окрашен по типовой камуфляжной схеме окраски, аналогично (02), 03 ВКС России, бортовые номера, регистрационные коды и надписи ВКС (ВВС) РОССИИ закрашены пятнами темно-зеленого цвета. На фюзеляж в носовой и хвостовой части и на нижней поверхности нанесены символы Z - элементы быстрого опознавания одной из групп российских сил в СВО.

K.-52 belonged to the Russian Air and Space Forces, Special Military Operation zone, summer of 2022. Helicopter painted by typical camouflage scheme, similar to (02), Russian VKS insignia, board numbers, registration codes, serial numbers and ВКС (ВВС) РОССИИ writing painted over by Dark Green spots. On nose and tail section and bottom surfaces of fuselage placed Z letters - fast recognition signs of one of Russian troops group.

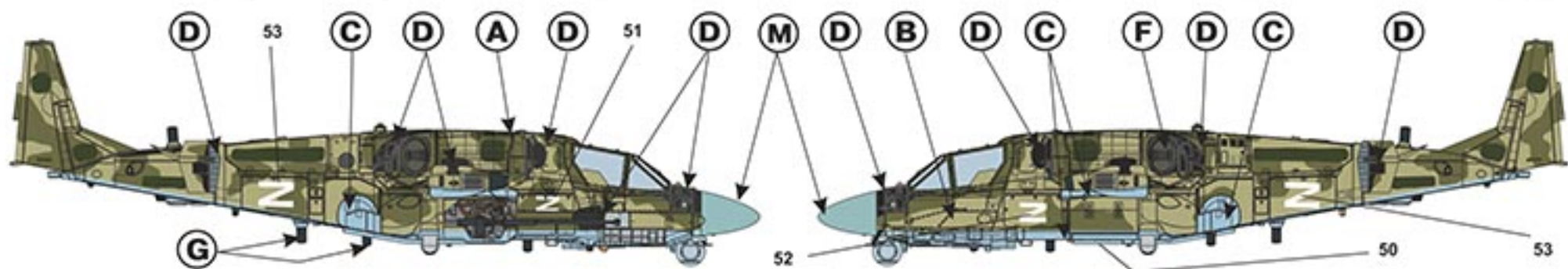

**26** К.-52, принадлежащий Армейской Авиации ВКС России, Специальная Военная Операция, весна 2022 года. Вертолет окрашен по типовой «серой» схеме окраски, аналогично (03), 03 ВКС России, бортовые номера, регистрационные коды и надписи ВКС (ВВС) РОССИИ были закрашены пятнами темно-серого цвета. На ПЗУ нанесены вертикальные серые полосы (элемент деколи 105), в носовой части фюзеляжа нанесена крупная пасть, символические глаза - окрашенные в красный цвет датчики перед фонарем кабины пилотов. На двигательные отсеки нанесены символы V - элементы быстрого опознавания одной из групп российских сил в СВО. Окраска вертолета довольно потертая и выгоревшая, носовая часть изобилует подкрасками, по правой стороне носовой части фюзеляжа под фонарем кабины нанесена надпись «ПЕНЗА МСТИТ», на верхней поверхности правого крыла нанесена надпись «Я ТВОЯ КАРМА».

K.-52 belonged to the Russian Air and Space Forces, Special Military Operation zone, spring 2022. Helicopter painted by typical "dark grey" scheme, similar to (03), Russian VKS insignia, board numbers, registration codes and ВКС (ВВС) РОССИИ writing painted over by Flat Dark Grey spots. On dust protective devices atop Flat Black painting placed vertical grey spots - decal elements 207. On nose fuselage section of helicopter placed big sharkmouth, symbolic eyes - painted in Flat Red optical sensors, which placed behind canopy. On motor compartments placed V letters - fast recognition signs of one of Russian troops group. Helicopter painting is strongly wearing off with traces of tinting. On starboard of fuselage nose section near canopy placed "REVENGE OF PENZA" slogan (similar to T-34 tank from most known in USSR film about WWII), on upper surfaces of starboard wing placed "I'm YOU CARMA" writing.

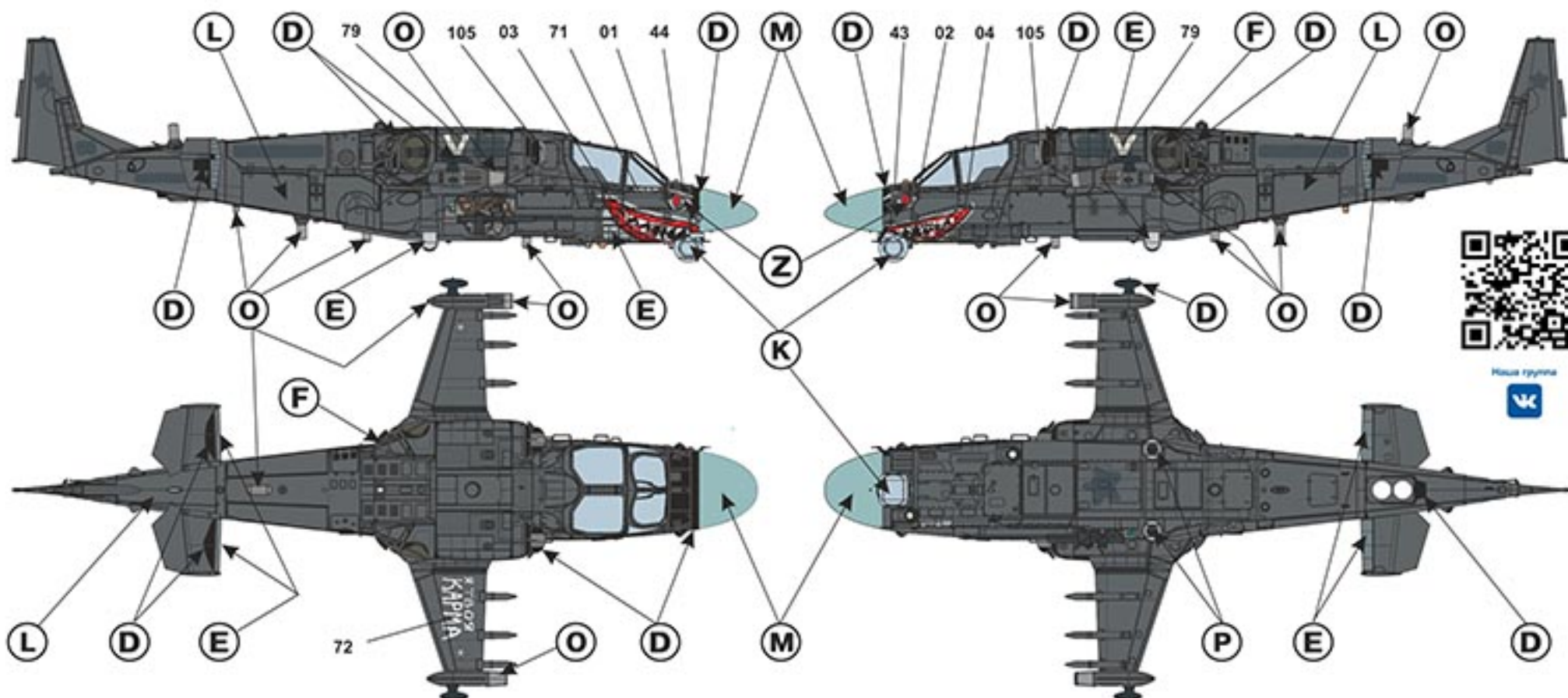

<p>Комплекс В-В 9С846 Стрелы x 2 A-A complex 9C846 Strelets x 2</p>	<p>ПТУР 9М120 Атака x 12    АТМ 9М120 Атака x 12</p>	<p>ПТУР 9К121 Вихрь x 12    АТМ 9М120 Вихрь x 12</p>	
<p>балочные держатели ДБЗ-УВ x 6 armament beam DBZ-UV x 6</p>	<p>Блок НАР Б-8В20А x 4    Unguided missile pod B-8V20A x 2</p>	<p>Блок НАР Б-13В x 2    Unguided missile pod B-13V x 2</p>	<p>ракета X-35В x 1 + АПУ x 1 Kh-35V missile x 1 + APU launcher x 1</p>
<p>пушечный контейнер УПК-23-250 x 2 gun pod UPK-23-250 x 2</p>			
<p>авиационная ФАБ-250М54 x 2 FAB-250M54 aviation bomb x 2</p>	<p>ракета X-39 ЛМУР x 2 + АПУ-305 x 2 Kh-39 LMUR missile x 2 + APU-305 launcher x 2</p>	<p>ПТБ-500 x 2    PTB-500 external fuel tank x 2</p>	

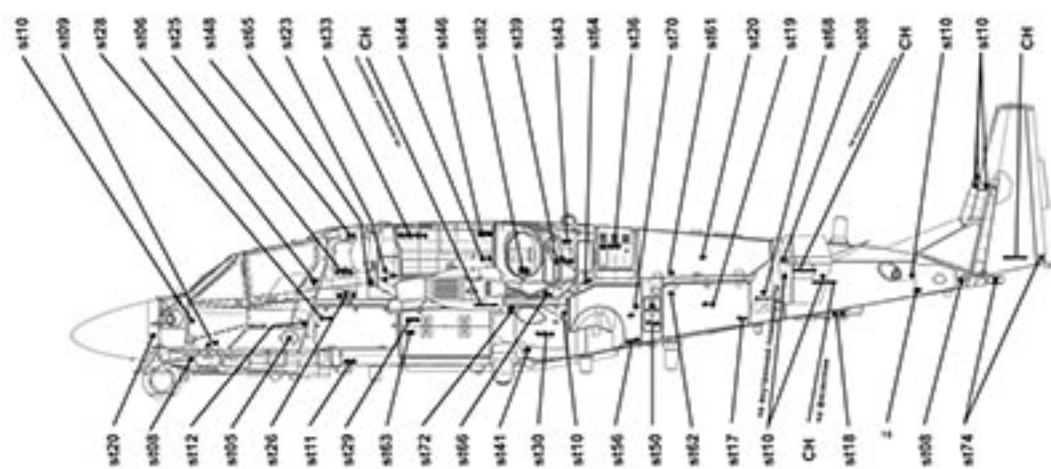
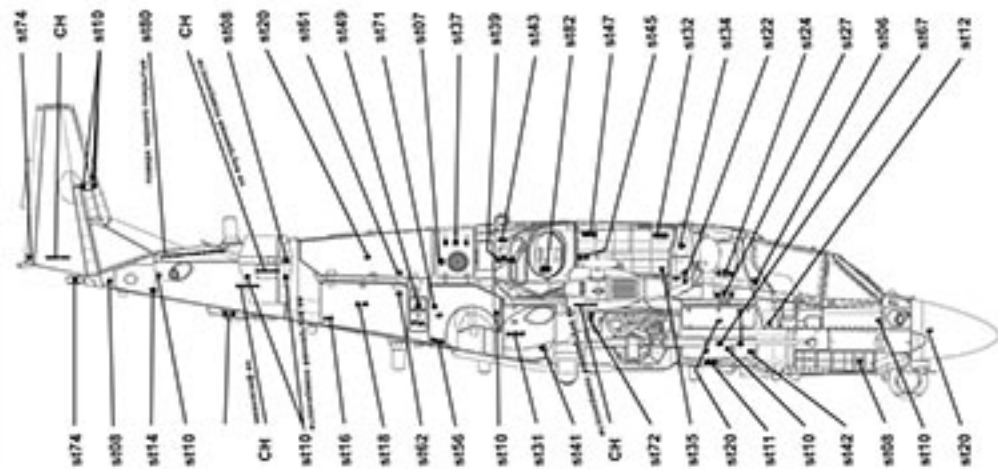

st72 - на основных стойках шасси

